

# De Dietrich

OBJETS DE VALEUR DEPUIS 1684

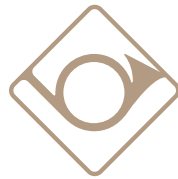

## הוראות הפעלה והתקנה מיקרוגל DKE7220





ברכותינו על רכישת המוצר שברשותכם.  
 קראו בעיון את הוראות הפעלה כדי שתוכלו ליהנות מכל תכונות המכשיר.  
 שמרו על חוברת זו ועל אריזת המכשיר לשימוש עתידי.  
 היצרן ו/או היבואן לא יהיו אחראים לתוצאות של שימוש במכשיר שלא  
 בהתאם להוראות. האיורים בחוברת משמשים לצורך המחשה בלבד.  
 היצרן שומר לעצמו את הזכות להכניס שינויים ושיפורים במוצר בהתאם  
 לצורך ולטובת המשתמש, מבלי לפגוע בתכונות הבטיחות וביצועי המוצר.

תוכן עניינים

|    |                      |
|----|----------------------|
| 3  | .....אזהרות בטיחות.  |
| 5  | .....עקרונות הפעולה. |
| 6  | .....התקנה.          |
| 8  | .....תאור המכשיר.    |
| 10 | .....מצבי פעולה.     |
| 11 | .....תפעול.          |
| 15 | .....תחזוקה וניקוי.  |
| 15 | .....אבחון תקלות.    |

מכשיר זה מיועד לרשת חשמל במתח של 220-240V 50~60Hz עם הארקה הגנה. השקע צריך לתמוך בהספק החשמל המקסימלי של מכשיר זה כמצויין על גבי התווית המצורפת. אם התקע אינו מתאים לשקע החשמל, יש לבצע את ההתאמות הנדרשות ע"י חשמלאי מוסמך בלבד! אין להשתמש במפצלים או בכבלים מאריכים.

אין לחבר או לנתק את המכשיר משקע החשמל בידיים רטובות או עם רגליים יחפות. הקפידו על ניתוקו במשיכת תקע החשמל עצמו ולא במשיכת הכבל.

אסור להפעיל את המכשיר אם נמצאה בו תקלה כלשהי או פגיעה פיזית בגוף המכשיר, בכבל או בתקע שלו. יש למסור אותו למעבדת שירות לבדיקה.

אם פתיל הזינה (כבל החשמל) ניזוק, יש להחליפו על ידי היצרן, סוכן השירות שלו או אדם מוסמך אחר, כדי למנוע סכנת שריפה או התחשמלות.

חשוב לנתק את המכשיר מרשת החשמל לפני ביצוע תהליך ניקוי, שינוע או כשאינו בשימוש לפרק זמן ארוך.

יש לקרוא את כל הוראות הבטיחות לפני הפעלת המכשיר ולשמור עליהן לשימוש עתידי.

מכשיר זה אינו מיועד לשימוש על ידי אנשים (כולל ילדים) מוגבלים גופנית או נפשית או חסרי ניסיון או ידע מתאים, אלא תחת פיקוח מתאים.

מכשיר זה נועד לשימוש ביתי בלבד ויש להשגיח עליו היטב כאשר הוא מופעל בקרבת ילדים.

השתמשו במכשיר אך ורק למטרתו המקורית כמפורט בחוברת זו ואל תבצעו בו התאמות לשימוש אחר או חיבור חלקים נלווים שאינם תואמים למכשיר.

אין להשאיר את המכשיר ללא השגחה בזמן שהוא נמצא בשימוש.

התקנת המכשיר תעשה אך ורק על גבי משטח שטוח, יציב, עמיד בפני חום ורוחוק מספיק מקצה המשטח כדי למנוע ממנו למעוד.

אין להשתמש במכשיר בסביבה לחה, רטובה, או חמה מדי.

הקפידו להפעיל את המכשיר רק במקום מואר ומאוורר היטב. בהעדר פתח אוורור טבעי (חלון למשל), מומלץ להתקין קולט אדים או ונטה חשמלית.

יש לאפשר גישה נוחה לחיבור וניתוק פתיל הזינה של המכשיר (כבל החשמל) מרשת החשמל. יש להתקין את כבל החשמל באופן שלא יהווה מכשול בדרך, לא ייחשף לטמפרטורה גבוהה או לרטיבות. אסור לכופף או למתוח אותו.

מכשיר זה מתחמם במהלך השימוש. מגע בדלת המגירה או בדפנות הפנימיות עלול לגרום לכוויה. השתמשו בכפפות.

הזהרו ממגע בחלקים חמים! השתמשו בכפפות מתאימות כדי להכניס או להוציא תבניות או כלי בישול.

אין להניח חפצים או להישען על דלת המגירה כשהיא פתוחה.

הקפידו תמיד להשתמש בכלי בישול חסיני חום.

אין לחמם נוזלים או מאכלים במיכלים אטומים העלולים להתנפץ. המכשיר מיועד לחימום מזון בלבד! אין להשתמש בו לייבוש בגדים, נעליים או חפצים אחרים. סכנת שריפה!

אין להשתמש בחומרים דליקים כמו ניילון ונייר העלולים להתלקח.

פליטת אוויר חם היא תופעה תקינה בזמן הפעלת המכשיר. אין לחסום את פתחי האוויר.

שמרו על ניקיון תא הבישול. שאריות מזון עלולות לגרום להתפרצות דליקה.

הקפידו לכבות את כל המתגים והבוררים למצב כבו בסיום ההפעלה.

התקנה, הפעלה ראשונית ותיקון המכשיר ייעשו אך ורק על ידי טכנאי מוסמך. ההתקנה כרוכה בתשלום ישירות לטכנאי. כל נזק אשר יתגלה במוצר אשר נפתח שלא על ידי טכנאי מוסמך, יהיה על אחריות הלקוח.

בורר עוצמה מכון למצב כבו 0 / off אינו מנתק את המכשיר מרשת החשמל, לניתוק מוחלט יש לנתק את התקע משקע החשמל.

לאחר הוצאת המכשיר מהאריזה, וודאו שהוא אינו פגום ופתיל הזינה במצב תקין. אם זהו אינו המצב, צרו קשר עם החנות בה רכשתם את המכשיר, לפני התקנתו.

לפני השימוש עליכם לוודא שכלי הבישול יהיו מתאימים לשימוש במיקרוגל.

כדי לא לגרום לנזק למכשיר, אל תפעילו אותו כשהוא ריק ללא הצלחת המסתור בבת.

כדי למנוע התלקחות אש, הקפידו להשגיח מקרוב על פעולת המיקרוגל בחימום אריזות חד פעמיות.

אין להשתמש בכלים העשויים מתכת, סכ"ם או אבזמי מתכת בשקיות ואריזות של מזון קפוא.

אם ניכר ריח חריג או עשן, יש להפסיק מיד את השימוש במוצר ולפנות לשירות.

אין להניח או לרסס חומרים דליקים או מתלקחים על גבי או בקרבת המכשיר.

חומרי האריזה של המכשיר ניתנים למחזור. סייעו לשמור על הסביבה על ידי השלכת חומרי האריזה בהתאם להנחיות הרשות המקומית והמשרד לאיכות הסביבה.

המיקרוגל החדש שלכם מכיל כמות גדולה של חומרים הניתנים למחזור. חומרים אלו מסומנים בסמל המחזור כדי לציין שבבוא היום, כשהמכשיר המשמש יגיע לסוף דרכו, אין



להשליכו עם האשפה הרגילה ויש לפנות אותו לנקודת האיסוף של מכשירים חשמליים המיועדים למחזור, בהתאם לתקני המשרד לאיכות הסביבה.

נא בררו ברשות המקומית או במשרד לאיכות הסביבה כיצד לפנות את המכשיר הישן.

תנור המיקרוגל משתמש לפעולת הבישול בגלים אלקטרומגנטיים. גלים אלקטרומגנטיים קיימים באופן טבעי בחלל האוויר בתצורה של גלי רדיו, תאורה או קרינת גלי אינפרא אדום.

תדר גלי המיקרו של התנור הוא 2450 מגהרץ.

### תכונות גלי המיקרו:

- מוחזרים בעת פגיעה במתכות.
- חודרים דרך כל שאר החומרים.
- נספגים במולקולות של מים, שומן וסוכר.

כאשר המזון נחשף לקרינת גלי מיקרו, נוצרת פעולת חימום כתוצאה מתנודת המולקולות במהירות גבוהה.

גלי המיקרו חודרים לעומק של כ- 2.5 ס"מ במזון. אם המזון עבה יותר, הוא יתבשל מתוך הליבה שלו באמצעות הולכת חום בדומה לבישול בתנור רגיל.

חשוב לדעת שגלי המיקרו יוצרים תגובה תרמית פשוטה בתוך המזון ושאינן היא מזיקה.

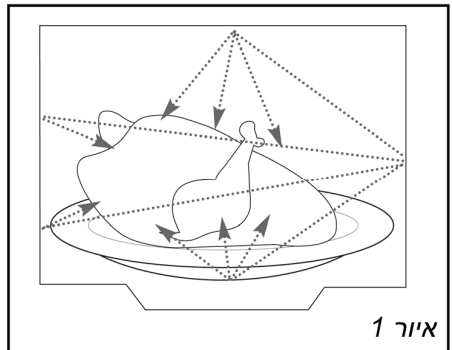

איור 1

אם מתגלה נזק או פגם כלשהו בכבל החשמל, נתקו מיד את התנור מרשת החשמל ופנו לתחנת השרות הקרובה למקום מגוריכם (עיינו ברשימה שבגב החוברת).

**⚠ אזהרה:**

היצרן והיבואן לא יהיו אחראים לנזקי גוף או רכוש שייגרמו כתוצאה מחיבור התנור שלא בהתאם לחוקי החשמל או תקני הבטיחות הרלוונטיים.

אם מתגלית פעולה לא תקינה כלשהי, נתקו מיד את התנור מרשת החשמל ופנו לתחנת השרות הקרובה למקום מגוריכם (עיינו ברשימה שבגב החוברת).

**⚠ אזהרה:**

וודאו שהמיקרוגל החדש שלכם לא ניזוק בעת ההובלה (נזק לדלת, לאטמים וכו'). אם מתגלה נזק כלשהו, אל תחברו את המכשיר לרשת החשמל, ופנו מיד לתחנת השרות הקרובה למקום מגוריכם.

וודאו לפני חיבור המכשיר לרשת החשמל כי:

- מתח רשת החשמל הנקוב בתווית הנתונים תואם למתח רשת החשמל בארץ: 220-240V 50Hz~60Hz
  - כבל החשמל לא ניזוק.
  - קוטר מוליכי קו החשמל המזין את המכשיר תואמים לדרישות ההתקנה.
  - קו החשמל המזין את המכשיר מוגן בנתיך של 16 אמפר לפחות.
  - במקרה של ספק התייעצו עם חשמלאי.
- את חיבורי החשמל יש לבצע לפני התקנת התנור בתוך הגומחה.

את חיבור התנור לרשת החשמל יש לבצע בהתאם לחוקי החשמל בארץ, ולתקני הבטיחות הרלוונטיים. חיבורים חשמליים יבוצעו על ידי טכנאי מורשה ומיומן בלבד.

תקע החשמל של התנור חייב להיות ממוקם במקום נגיש גם לאחר התקנת התנור.

### התקנה בגומחה

התקינו את המיקרוגל מתחת למשטח עבודה או בתוך ריהוט המטבח (פתוח או סגור) בהתאם למידות ההתקנה הנדרשות (עיינו באיור הבא).

אל תשתמשו במכשיר מיד (המתינו כשעה) לאחר הובלתו ממקום קר למקום חם יותר. התעבות אדי המים שבאוויר עלולה לגרום לפעולה לא תקינה של התנור.

החומר ממנו עשויה יחידת המטבח חייב להיות עמיד בחום (או מצופה בחומר עמיד בחום). ליציבות טובה יותר, קבעו את התנור ליחידה עם 2 ברגים דרך החורים שבדפנות הצד.

המכשיר חייב להיות מותקן בגובה של לפחות 850 מ"מ מהקרקע. אם הדופן האחורית פתוחה בפתח ההתקנה, המרווח בין הקיר למיקרוגל חייב להיות עד 70 מ"מ לכל היותר.

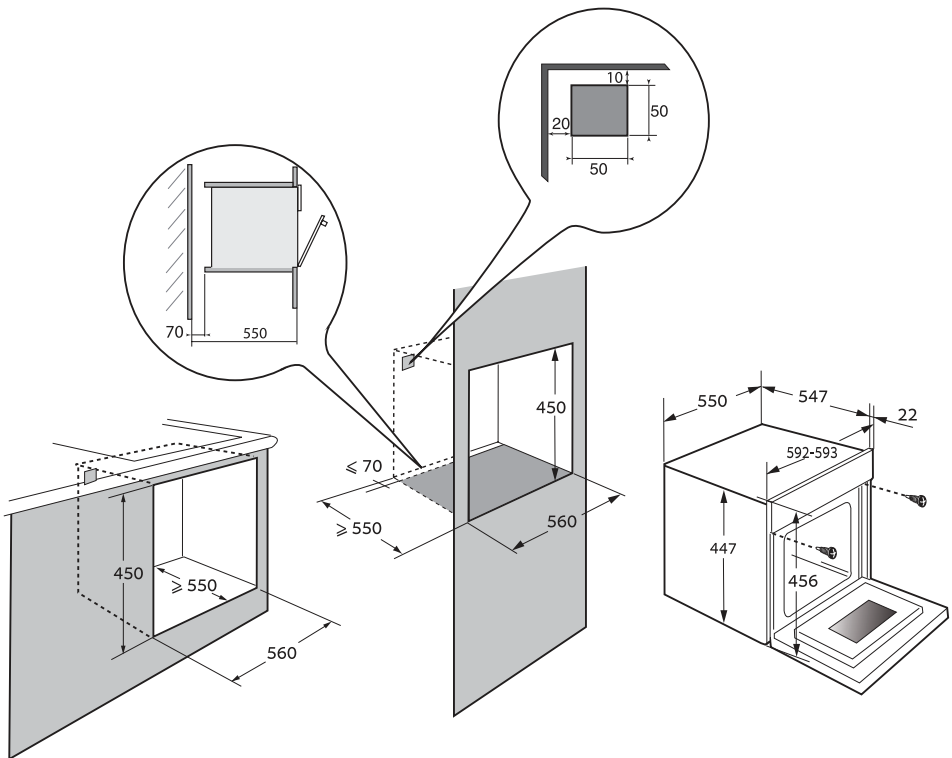

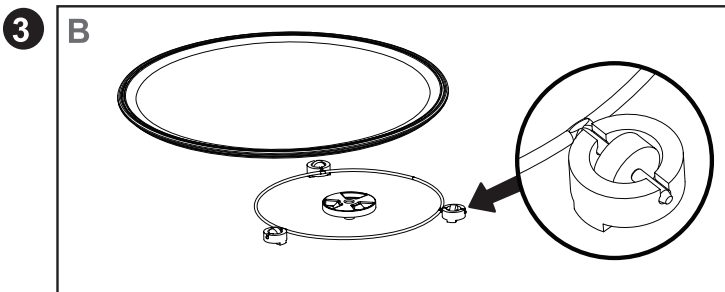
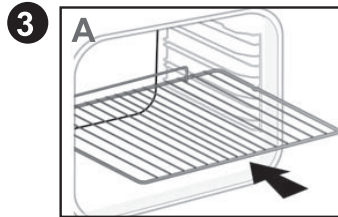
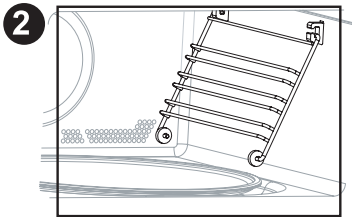
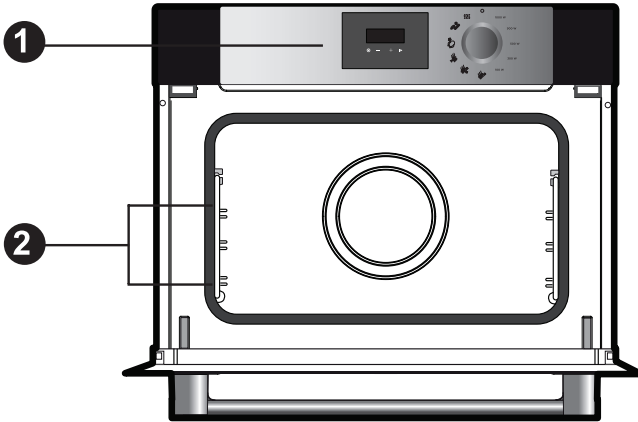

- 1. לוח הבקרה
- 2. מסילות
- 3. A - רשת
- B - צלחת מסתובבת

## צג דיגיטלי



- ⌚ משך זמן פעולה
- ⏪ מועד סיום פעולה
- 🔒 כפתורי הפעלה נעולים
- 🔔 קוצב זמן לתזכורת

## כפתורי הפעלה



1



2



3



4

- 1 תפריט כיוון שעון
- 2 הפחתת ערך
- 3 הוספת ערך
- 4 התחלת/עצירת פעולה

## בורר מצבי פעולה

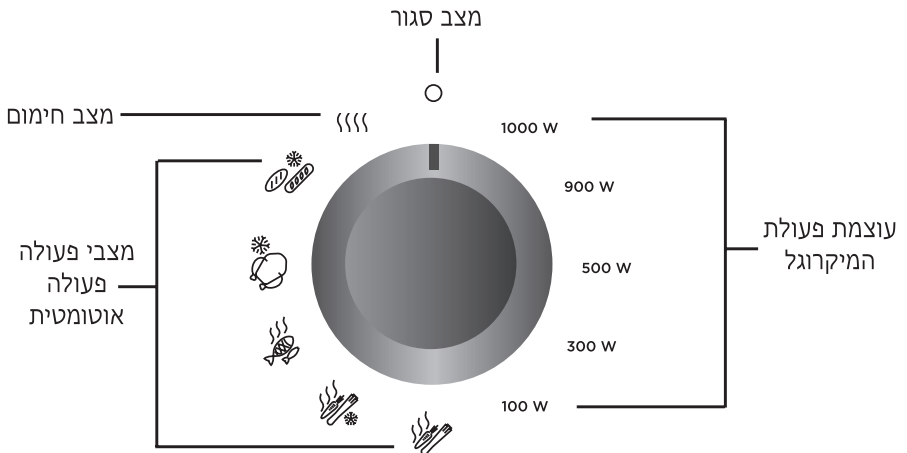

**1000 W** הספק גבוה לחימום מהיר - בעיקר של נוזלים

**900 W** הספק בינוני-גבוה לבישול ירקות טריים או קפואים

**500 W** הספק בינוני לבישול דגם ופירות ים וכן הפשרה וכו'

**300 W** הספק בינוני-נמוך לבישול מוצרי חלב וריבות

**100 W** הפשרה של מאפים שכוללים קרם



בישול ירקות טריים



בישול ירקות קפואים



בישול דגים



הפשרת בשרים



הפשרת עופות ומזון מוכן





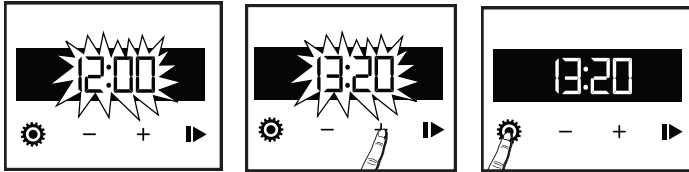

שמירת חום

## כיוון שעון

בעת הפעלה ראשונה, השעה 12:00 מהבהבת בתצוגת הזמן. כווננו את השעון בלחיצה על כפתורי המגע פלוס או מינוס ובלחיצה על .



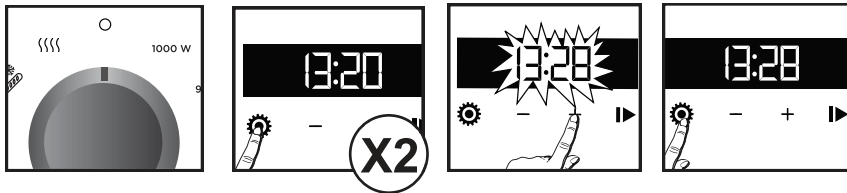

## כיוון שעון מחדש

כאשר בורר מצבי הפעולה במצב 0. לחצו על  (מופיע הסמל ). לחצו שוב על , כווננו את השעון בלחיצה על כפתורי המגע פלוס או מינוס ובלחיצה על . גם בלי הלחיצה על , הכיוון יישמר אוטומטית לאחר כמה שניות.



## הפעלת קוצב זמן ("טיימר")

קציבת משך זמן ("טיימר") לתזכורת אינה משפיעה על פעולת התנור.

לחצו על  (מופיע הסמל  ותצוגת הזמן מהבהבת). כווננו את משך הזמן בדקות בלחיצה על כפתורי המגע פלוס או מינוס ובלחיצה על . הספירה לאחור תחל מיידית ובסיום הזמן הקצוב יושמע צליל תזכורת. לחצו על כפתור כלשהו כדי להפסיקו.

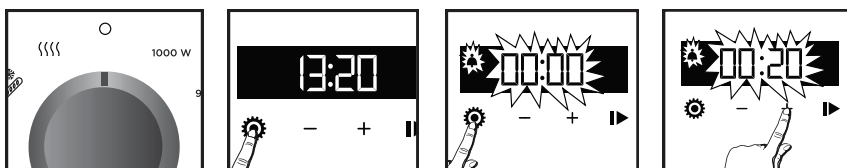

## נעילת כפתורים

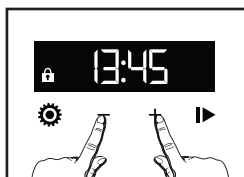

לחצו בו זמנית על כפתורי המגע פלוס או מינוס עד שהסמל  יופיע על גבי הצג.

לשחרור הכפתורים חזרו על הפעולה עד שהסמל  יעלם מהצג.

## עצירת סיבוב הצלחת



אם הכלי עם המזון גדול מדי מכדי להסתובב בחופשיות בתוך התנור, יש להשבית את סיבוב הצלחת בלחיצה על כפתורי המגע  ו- (מינוס) בו זמנית. לסיבוב הצלחת מחדש, חזרו על הפעולה.

## גישה לתפריט הגדרות

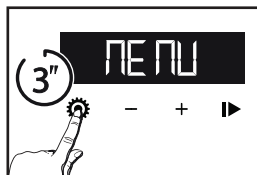

לחצו ארוכות על  עד שהכתובית "MENU" תופיע על הצג. לחצו על  לדפדף בין האפשרויות. בכל אפשרות לחצו על כפתור המגע פלוס או מינוס לשנות מצב בין אפשרות פעילה או מושבתת.

סב on

אפשרות השמעת צלילי פעולה

סד of

אפשרות לפעולה במצב הדגמה (ללא חימום)

סח of

אפשרות לשמירת חום לאחר סיום הפעולה

## הפעלה מיידית בעוצמה קבועה (100W עד 1000W)

וודאו שהשעון לא מהבהב ובחרו בהספק הרצוי (100W עד 1000W). לכל מצב פעולה יש זמן פעולה שנקבע ע"י היצרן אבל ניתן לשנותו בלחיצה על כפתורי המגע פלוס או מינוס. פתחו את הדלת, הכניסו לתנור את המזון וסגרו את הדלת. אם הכלי עם המזון גדול מדי מכדי להסתובב בחופשיות בתוך התנור, יש להשבית את סיבוב הצלחת לפני או במהלך הפעולה. אשרו את התחלת הפעולה בלחיצה על **▶**. לאחר סיום הכנת המזון העבירו את בורר מצבי הפעולה למצב 0.

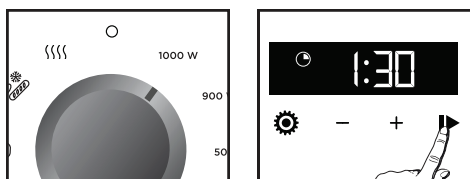

## הפעלה דחויה בעוצמה קבועה

וודאו שהשעון לא מהבהב ובחרו בהספק הרצוי (100W עד 1000W). המשיכו כמו בסעיף הקודם אבל לפני התחלת הפעולה לחצו על **⚙** וכוננו את מועד סיום הפעולה הרצוי. אשרו את הספירה לאחור לקראת התחלת הפעולה התחלת הפעולה בלחיצה על **▶**. לאחר סיום הכנת המזון העבירו את בורר מצבי הפעולה למצב 0.

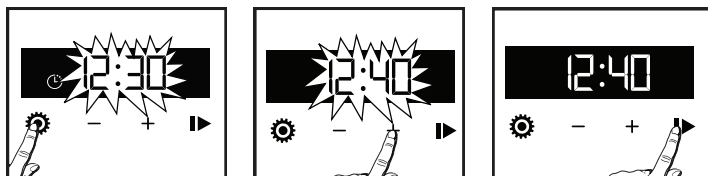

## הפעלה מיידית במצב פעולה אוטומטי

וודאו שהשעון לא מהבהב ובחרו במצב הפעולה האוטומטי הרצוי. כווננו את משקל המזון בלחיצה על כפתורי המגע פלוס או מינוס. פתחו את הדלת, הכניסו לתנור את המזון וסגרו את הדלת. אם הכלי עם המזון גדול מדי מכדי להסתובב בחופשיות בתוך התנור, יש להשבית את סיבוב הצלחת לפני או במהלך הפעולה. אשרו את התחלת הפעולה בלחיצה על **▶** (במצב פעולה אוטומטי לא ניתן לדחות את התחלת הפעולה). לאחר סיום הכנת המזון העבירו את בורר מצבי הפעולה למצב 0.

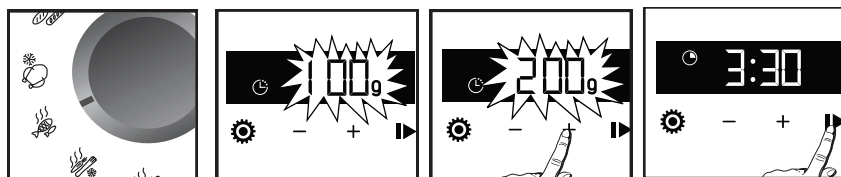

אם תחושו בריח לא נעים או שהצטברה שכבת לכלוך בתנור, הרתיחו כוס מים עם מיץ לימון במשך כ- 2 דקות ונקו את דפנות התנור עם מעט נוזל כלים עדין.

תוכלו להוציא את הצלחת המסתובבת כדי להקל על פעולות הניקוי. להוצאת הצלחת, אחזו בשוליים הנגישים והרימו אותה החוצה. אם תחליטו שיש צורך להרים את מערכת ההנעה וודאו שלא יחדרו מים לתוך מערכת ההנעה והמנוע.

זכרו להחזיר היטב למקומם את מערכת ההנעה, משטח ההנעה והצלחת המסתובבת.

החלפת הנורה תתבצע ע"י טכנאי מוסמך, צרו קשר עם השירות.

אנו ממליצים לכם לנקות את המיקרוגל בקביעות ולהסיר מזון המצטבר בתוך ומחוץ לתנור. השתמשו במטלית או בספוג לח. אם לא תקפידו לנקות את התנור בקביעות, משטחי התנור עלולים להינזק, לקצר את אורך חיי התנור ולגרום סכנה למשתמשים בתנור. אם דלת התנור או האטם ניזוקו, נתקו מיד את התנור מרשת החשמל ופנו לתחנת השרות הקרובה למקום מגוריכם (עיינו ברשימה שבגב החוברת).

אל תנקו את התנור עם מכשיר ניקוי בקיטור.

לא מומלץ להשתמש בתכשירי קרצוף, אלוהול או חומרים מדללים העלולים לגרום נזק בלתי הפוך למשטחי התנור.

## אבחון תקלות

אם תתקלו בבעולה לא תקינה, עיינו בטבלה שלהלן. ייתכן ותוכלו לפתור את הבעיה בכוחות עצמכם ללא צורך בפנייה לשירות.

### ניצוצות מופיעים בזמן ההפעלה

נקו היטב שאריות מזון שהצטברו. הסירו כל כלי או אביזר העשויים מתכת.

### המכשיר לא מתחיל בפעולה

בדקו חיבור תקין לרשת החשמל. וודאו שהדלת המכשיר סגורה היטב.

### המכשיר אינו מחמם

וודאו חיבור תקין לרשת החשמל. בדקו שהמכשיר לא מופעל במצב DEMO (ראו פרק תפעול).

### המכשיר רועש

**הצלחת לא מסתובבת בצורה תקינה**  
נקו את הגלגליות והמשטח שמתחת לצלחת. וודאו שהגלגליות מונחות בצורה תקינה מתחת לצלחת.

### ונטה של הקירור ממשיכה לפעול

#### לאחר כיבוי המכשיר

זהו מצב תקין. הונטה ממשיכה לפעול כדי לקרר את המכשיר בהדרגה.

#### אדים שהצטברו על חלון הדלת

נקו אותם באמצעות מטלית יבשה.

### אוכל שאינו מתחמם לאחר הפעלת התוכנית

וודאו שכלי הבישול מותאמים לשימוש במיקרוגל ועוצמת ההפעלה תואמת לסוג התבשיל.







# De Dietrich

OBJETS DE VALEUR DEPUIS 1684



## שירות מרום

---

טלפון: 074-722-1020

פקס: 074-722-2501

## תחנות שירות

---

חיפה והצפון:

ההסתדרות 88 חיפה

ירושלים והאזור:

פייר קינג 33 ירושלים

באר שבע והדרום:

הבורסקאי 1 באר שבע

## מוקד שירות, תמיכה ורכישת חלפים ארצי

---

חולון, רחוב הצורף 3

